

Specifiche tecnici

Motore / Comando	Sistema tubo – fune con traino stazionario
Alimentazione	230V; 16A
Velocità	Variabile, fino a 0,15 m / sec. rallentamento automatico sulle curve
Veicolo	Piattaforme: 640 x 680, 700 x 750, 800 x 800, 800 x 900, 800 x 1050, 800 x 1220 mm Rampe di accesso e barre di sicurezza con blocco a controllo elettrico Fondello di sicurezza sotto la piattaforma e bande luminose ottiche
Unità di controllo	Può essere posizionato, spostato e rimosso in modo ottimale
Portata	250 kg a 300 kg
Angolo di inclinazione	Da 2° a 68°
Pulsantiere	Soluzioni a montaggio superficiale e a incasso (a scelta con radio)
Colore	Binario e fissaggio galvanizzati a caldo o verniciati a polvere (RAL) Veicolo e motore verniciati a polvere
Direttive / Norme	Direttiva macchine 2006 / 42 / CE / EN 81-40
Opzioni	Sedile ribaltabile per una persona Sistemi di chiusura (Eurokey, ecc.) Flap laterale automatico a rampa Dimensioni speciali della piattaforma Colori speciali E molto altro...

Esempio montascale a piattaforma

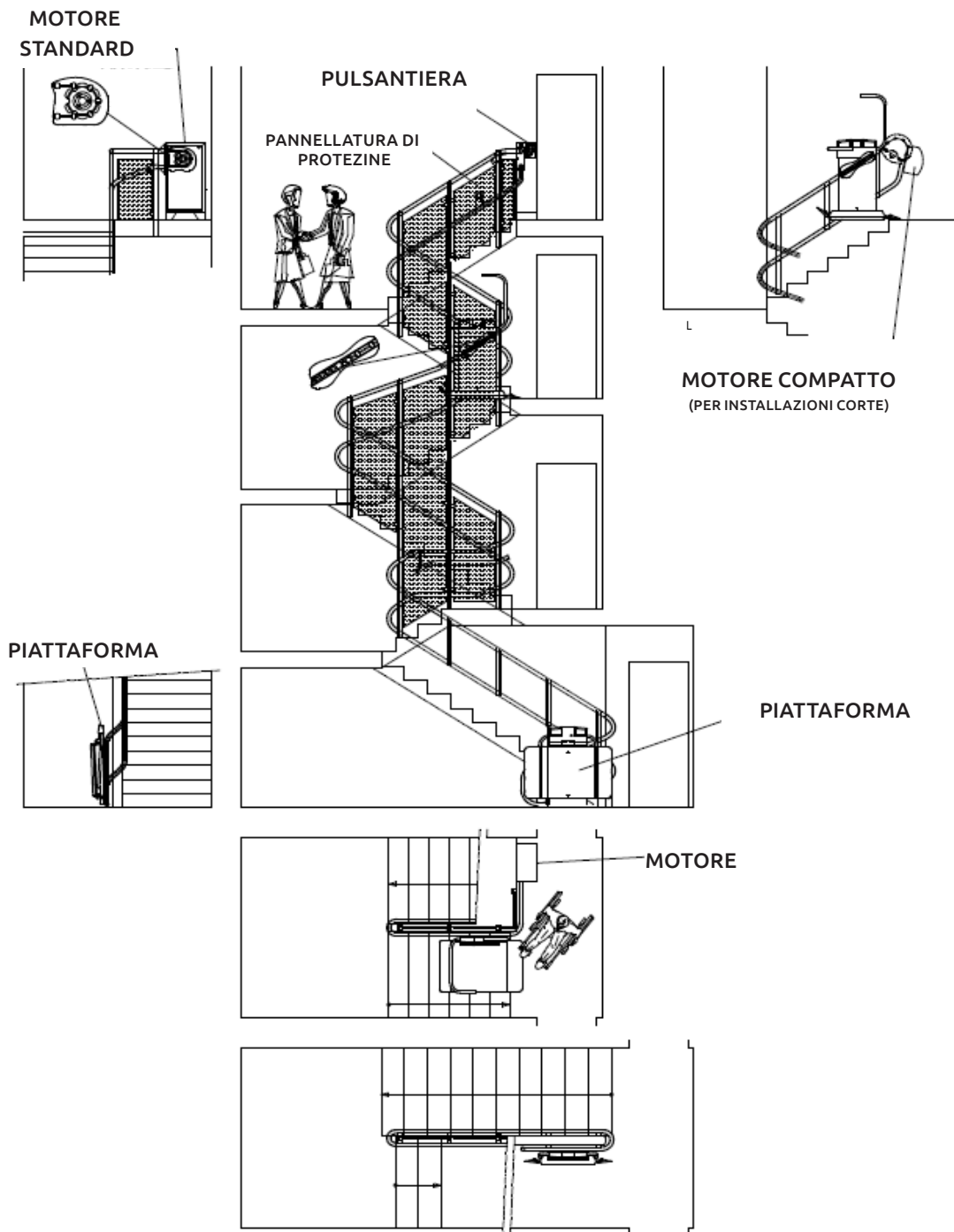

Montascale: passaggio minimo (curva positiva)

MONTAGGIO CON PIANTANE Attenzione: Dimensioni calcolate con piantane 60x60 e taglio rampa 20°

X: MIN. 15mm

Dim. piattaforma		Luce approssimativa necessaria in mm			
B	L	d	d1 (*)	e	f
640	680	940		940	885
700	750	1020	1070	1010	945
800	800	1110	1160	1060	1045
800	900	1150	1200	1160	1045
800	1050	1190	1240	1310	1045
800	1220	1250	1300	1480	1045

(*) d1 = Passaggio con rampa di accesso laterale (richiede 30 mm in più alla dimensione "f")

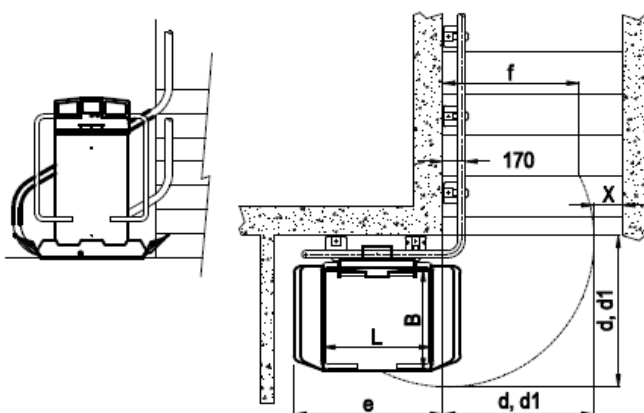

MONTAGGIO A MURO

Dim. piattaforma		Luce approssimativa necessaria in mm			
B	L	d	d1 (*)	e	f
640	680	900		990	840
700	750	980	1030	1070	900
800	800	1080	1130	1120	1000
800	900	1110	1160	1220	1000
800	1050	1150	1200	1370	1000
800	1220	1190	1240	1540	1000

(*) d1 = Passaggio con rampa di accesso laterale, (richiede 30 mm in più alla dimensione "f")

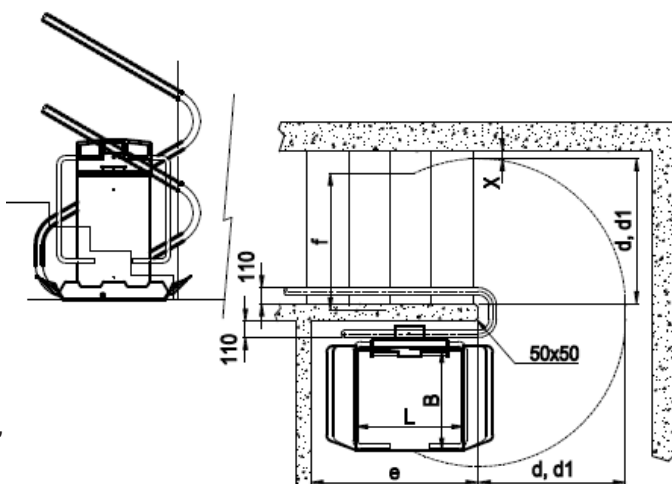

MONTAGGIO NELL'OCCHIO DELLA SCALA

Dim. piattaforma		Luce approssimativa necessaria in mm			
B	L	e	g	g1(*)	h
640	680	950	1880		840
700	750	1070	2040	2140	920
800	800	1120	2240	2340	1020
800	900	1220	2300	2400	1050
800	1050	1370	2380	2480	1090
800	1220	1540	2460	2560	1130

(*) d1 = Passaggio con rampa di accesso laterale, (richiede 30 mm in più alla dimensione "f")

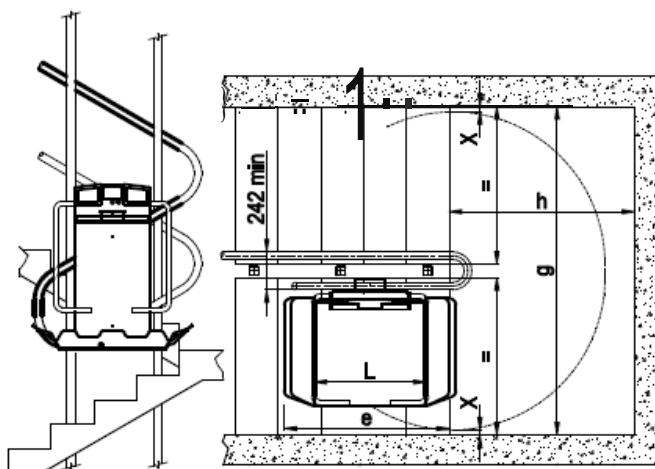

Montascale: passaggio minimo (curva negativa)

Dim. piattaforma		Luce approssimativa necessaria in mm			
B	L	d min	e min	f min	g
640X	680	970	1050	2480	820
700X	750	1060	1120	2680	880
800X	800	1130	1220	2840	980
800X	900	1130	1250	2990	980
800X	1050	1130	1360	3800	980
800X	1220	1130	1510	4750	980

Dim. piattaforma		Luce approssimativa necessaria in mm			
B	L	d min	e min	f min	g
640X	680	920	1000	2380	820
700X	750	1010	1070	2580	880
800X	800	1080	1170	2740	980
800X	900	1080	1200	2890	980
800X	1050	1080	1310	3700	980
800X	1220	1080	1450	4650	980

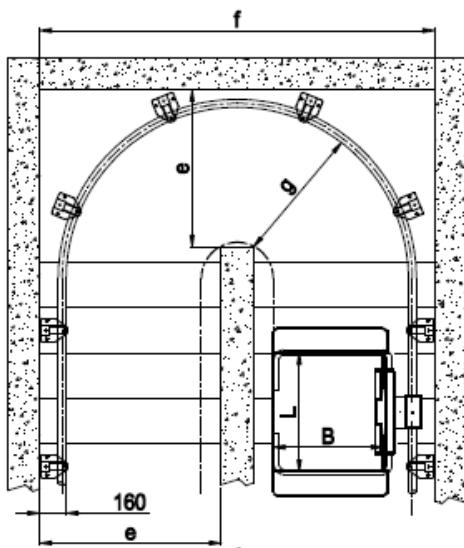

MONTAGGIO CON PIANTANE

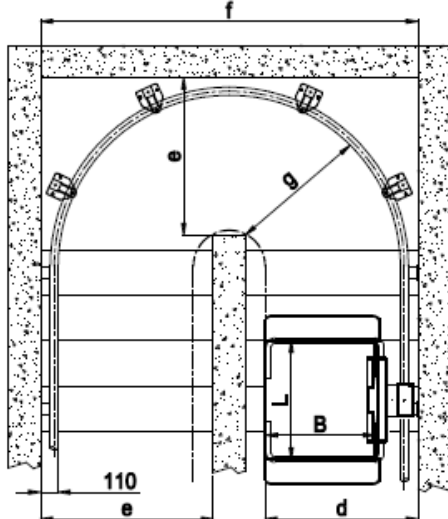
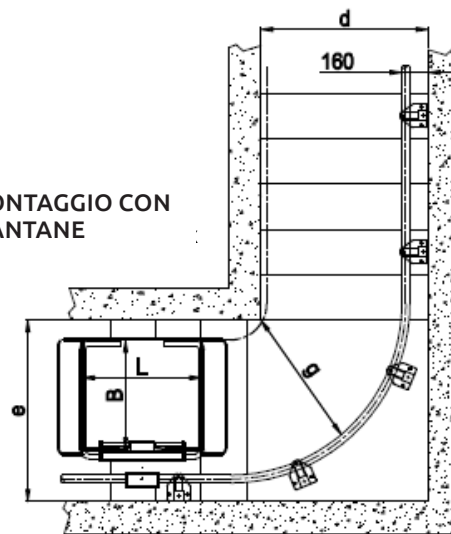

MONTAGGIO A MURO

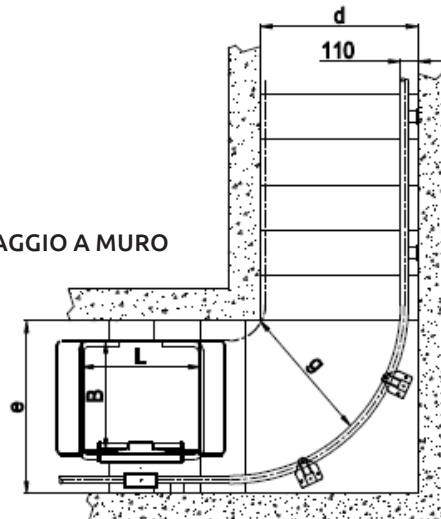

Dimensioni piattaforma

ATTENZIONE:

IN CASO DI CURVE NEGATIVE, IL
TELAIO DEVE ESSERE DISTANZI-
ATO DI 40, 75 O 100 MM IN BASE
AL RAGGIO DI CURVA.

Piattaforma standard	Larghezza complessiva	Accesso laterale	Largh. compl. G rampa lat. chiusa	Largh. compl. G rampa lat. aperta
640 x 680	738	-	-	-
700 x 750	798	a disposizione	825	1024
800 x 800	898	a disposizione	925	1124
800 x 900	916	a disposizione	925	1124
800 x 1050	916	a disposizione	925	1124
800 x 1220	916	a disposizione	925	1124

Motore compatto e fissaggio a muro alla
fermata inferior: min. 86mm

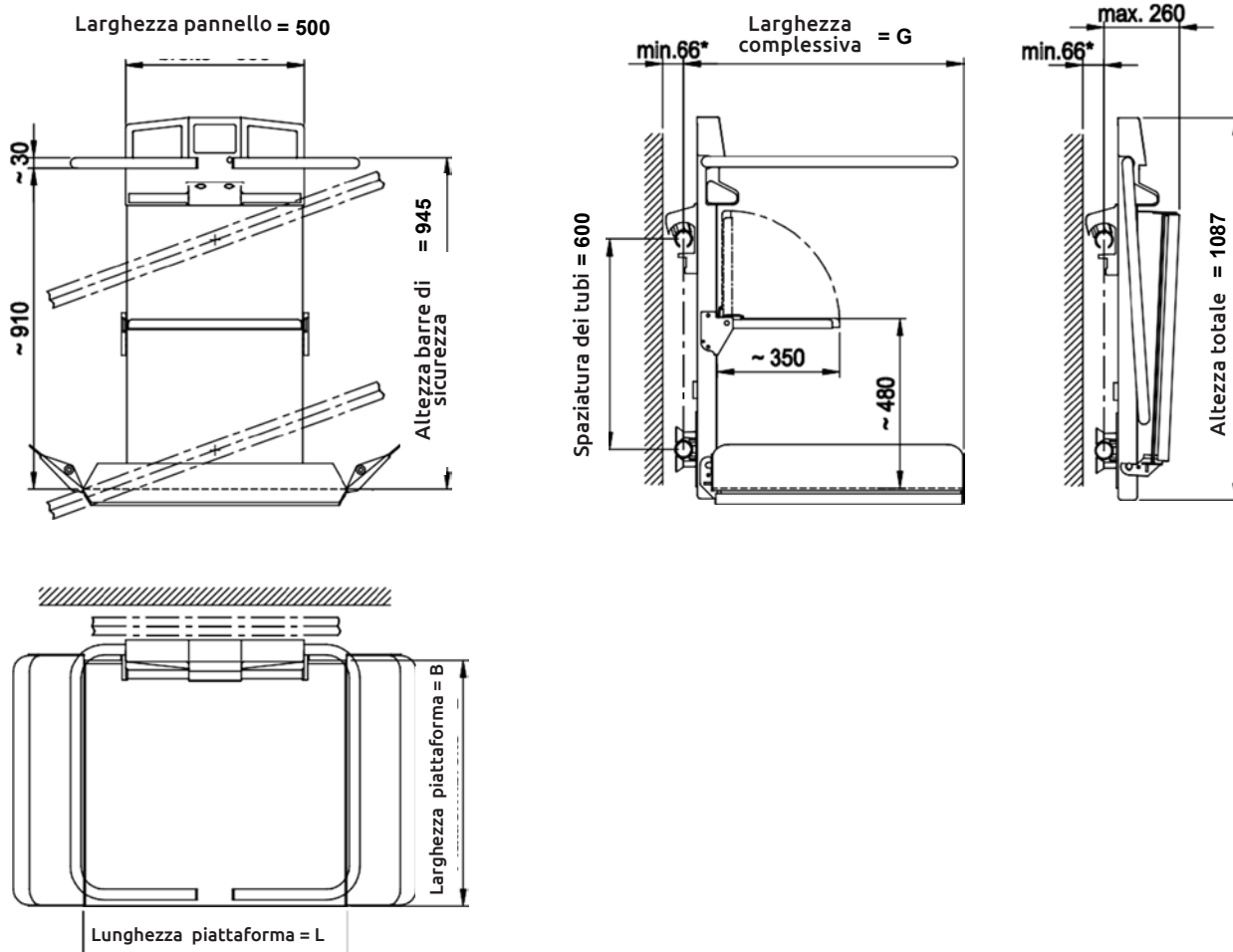

Ci riserviamo il diritto di apportare modifiche d'adattamento dei dati tecnici o dimensioni in ogni momento. Fa fede l'offerta presentata per il progetto concreto.

Possiamo farvi un preventivo senza impegno?
Sarà realizzato su misura per la vostra scala.

Rigert Montascale

Un marchio di Garaventa Liftech SA

Fännring 2 · 6403 Küsnacht am Rigi · Svizzera

T 041 854 20 10 · E info@rigert.ch · I www.rigert.ch/it

Servizio clienti

T 041 854 78 00 · E kundendienst@garaventalift.ch